

# Dell Precision T1650

## Информация по установке и функциям

### О предостережениях

**⚠ ПРЕДУПРЕЖДЕНИЕ: ОСТОРОЖНО!** Указывает на потенциальную опасность повреждения оборудования, получения травмы или на угрозу для жизни.

### Вид спереди и сзади



Рисунок 1. Вид спереди и сзади

- |                                      |                           |
|--------------------------------------|---------------------------|
| 1. кнопка питания, индикатор питания | 4. разъем для микрофона   |
| 2. отсек оптического дисковода       | 5. разъемы USB 3.0 (2)    |
| 3. разъем для наушников              | 6. разъемы USB 2.0 (2)    |
|                                      | 7. индикатор работы диска |

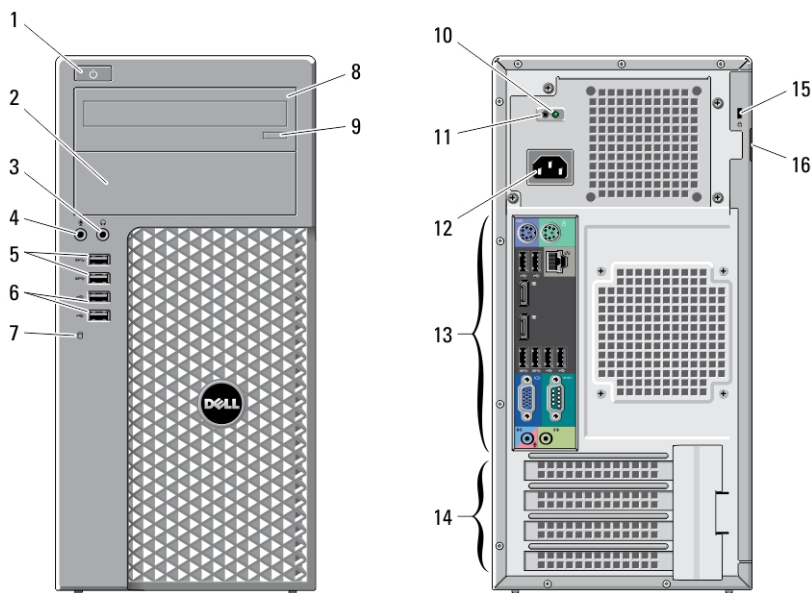

00RNMCA00

нормативная модель: D09M  
нормативный тип: D09M004  
2012 - 04

- |  |                                   |
|--|-----------------------------------|
| 8. оптический дисковод                         | 12. разъем питания                |
| 9. кнопка открытия лотка оптического дисковода | 13. разъемы задней панели         |
| 10. диагностический индикатор блока питания    | 14. слоты для плат расширения (4) |
| 11. кнопка диагностики блока питания           | 15. гнездо защитного троса        |
|  | 16. проушина для навесного замка  |

## Вид задней панели





Рисунок 2. Вид задней панели

- |  |   |
|--|---|
| 1. разъем для мыши                       | 8. разъем для клавиатуры                        |
| 2. индикатор наличия сетевого соединения | 9. разъемы USB 2.0 (2)                          |
| 3. сетевой разъем                        | 10. разъемы DisplayPort (2)                     |
| 4. индикатор работы сети                 | 11. разъемы USB 3.0 (2)                         |
| 5. разъемы USB 2.0 (2)                   | 12. разъем VGA                                  |
| 6. разъем последовательного порта        | 13. разъем линейного входа/разъем для микрофона |
| 7. разъем линейного выхода               |   |

## Быстрая настройка

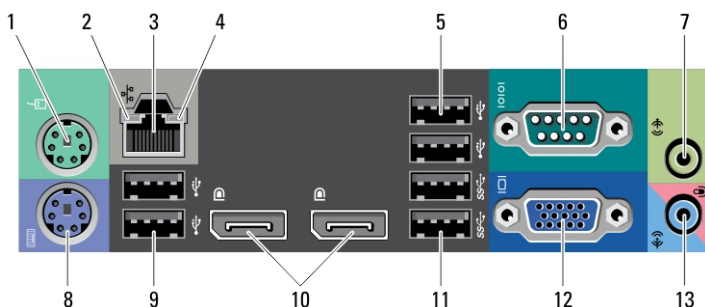
**⚠ ПРЕДУПРЕЖДЕНИЕ:** Перед тем как приступить к выполнению операций данного раздела, ознакомьтесь с указаниями по технике безопасности, прилагаемыми к компьютеру. Дополнительные сведения о рекомендуемых правилах техники безопасности можно посмотреть на веб-узле [www.dell.com/regulatory\\_compliance](http://www.dell.com/regulatory_compliance).

 **ПРИМЕЧАНИЕ:** Некоторые устройства могут не входить в комплект поставки, если вы их не заказали.

1. Подсоедините монитор, используя только один из следующих кабелей:

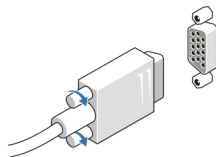

**Рисунок 3. Адаптер VGA**

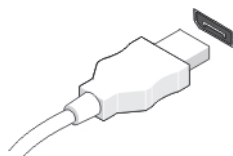

**Рисунок 4. Кабель DisplayPort**

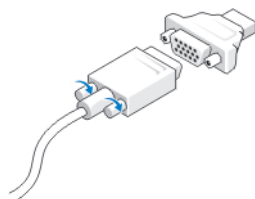

**Рисунок 5. Адаптер VGA-DisplayPort**

2. Подсоедините клавиатуру или мышь USB (дополнительно).

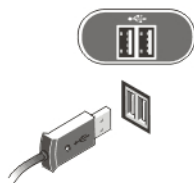

**Рисунок 6. Подключение к разъемам USB**

3. Подсоедините сетевой кабель (дополнительно).



Рисунок 7. Сетевое подключение

4. Подсоедините кабель (или кабели) питания.

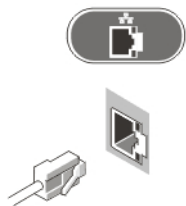

Рисунок 8. Подключение электропитания

5. Нажмите кнопки питания на мониторе и на компьютере.



Рисунок 9. Включение питания

## Технические характеристики

-  **ПРИМЕЧАНИЕ:** Предложения в разных регионах могут отличаться друг от друга. Приводятся только те технические характеристики, которые по закону необходимо указывать при поставках компьютерной техники. Для просмотра дополнительной информации о конфигурации компьютера нажмите **Пуск** → **Справка и поддержка** и выберите нужный пункт для просмотра информации о компьютере.

---

### Электропитание

---

Напряжение 100–240 В переменного тока

---

### Электропитание

---

|                             |  |
|-----------------------------|--|
| Мощность                    | 275 Ватт/320 Ватт                              |
| Входной ток                 | 5 А  |
| Батарейка типа «таблетка»   | Литиевая батарейка типа «таблетка» CR2032, 3 В |
| Максимальное тепловыделение | 4774,00 БТЕ/ч                                  |



**ПРИМЕЧАНИЕ:** Теплоотдача рассчитывается, исходя из номинальной мощности блока питания.

---

### Физические характеристики

---

| Физические характеристики | Мини-башня |
|---------------------------|------------|
| Высота                    | 360 мм     |
| Ширина                    | 175 мм     |
| Глубина                   | 417 мм     |
| Вес (минимум)             | 8,87 кг    |

---

### Условия эксплуатации и хранения

---

Рабочая температура: от 10 до 35 °C

## Источники дополнительной информации и ресурсов

Правила техники безопасности и нормативная документация входят в комплект поставки компьютера. Более подробную информацию можно найти на сайте Dell по адресу [www.dell.com/regulatory\\_compliance](http://www.dell.com/regulatory_compliance). Сайт посвящен соответствию нормативным требованиям и содержит следующие материалы:

- рекомендуемые правила техники безопасности;
- сертификация на соответствие нормативным требованиям;
- эргономика.

На сайте [www.dell.com](http://www.dell.com) содержится следующая дополнительная информация:

- гарантия;
- положения и условия (только для США);
- лицензионное соглашение конечного пользователя.

Более подробную информацию о продукте можно найти на сайте [support.dell.com/manuals](http://support.dell.com/manuals).

**Информация, содержащаяся в данном документе, может быть изменена без уведомления.**

**© 2012 Dell Inc. Все права защищены.**

Воспроизведение этих материалов в любой форме без письменного разрешения Dell Inc. строго запрещается.

Товарные знаки, упоминаемые в данном тексте: Dell™, логотип DELL, Dell Precision™, Precision ON™, ExpressCharge™, Latitude™, Latitude ON™, OptiPlex™, Vostro™ и Wi-Fi Catcher™ — являются товарными знаками Dell Inc. Intel®, Pentium®, Xeon®, Core™, Atom™, Centrino® и Celeron® являются охраняемыми товарными знаками или товарными знаками Intel Corporation в США и других странах. AMD® является охраняемым товарным знаком, а AMD Opteron™, AMD Phenom™, AMD Sempron™, AMD Athlon™, ATI Radeon™ и ATI FirePro™ — товарными знаками Advanced Micro Devices, Inc. Microsoft®, Windows®, MS-DOS®, Windows Vista®, кнопка «Пуск» Windows Vista и Office Outlook® являются охраняемыми товарными знаками или товарными знаками Microsoft Corporation в США и (или) в других странах. Blu-ray Disc™ является товарным знаком, принадлежащим Blu-ray Disc Association (BDA) и лицензированным для использования на дисках и плеерах. логотип Bluetooth® является охраняемым товарным знаком, принадлежащим Bluetooth® SIG, Inc., и любое использование этого знака со стороны Dell Inc. разрешено лицензией. Wi-Fi® является охраняемым товарным знаком Wireless Ethernet Compatibility Alliance, Inc.

Другие товарные знаки и торговые названия могут быть использованы в настоящем документе в качестве ссылки на их владельцев и на названия их продуктов. Dell Inc. отказывается от прав собственности на любые товарные знаки и торговые названия, кроме своих собственных.